

DESHUMIDIFICADOR ELÉCTRICO PEQUEÑO EDV-1100  
Manual de Instrucciones

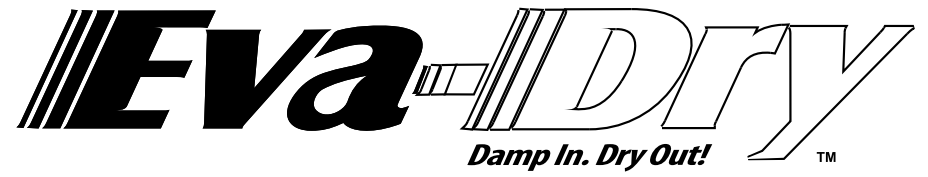

COVER E

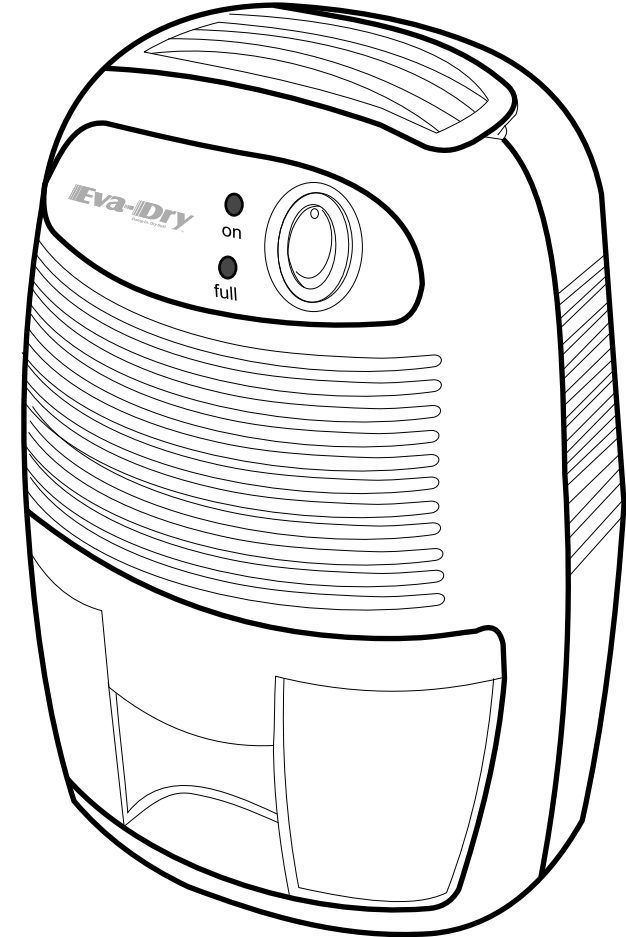
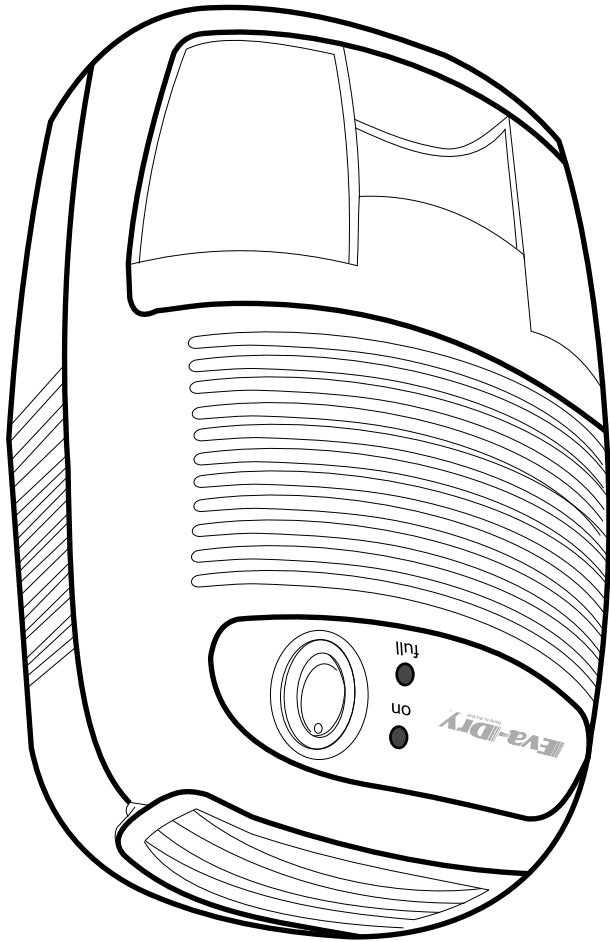

COVER S

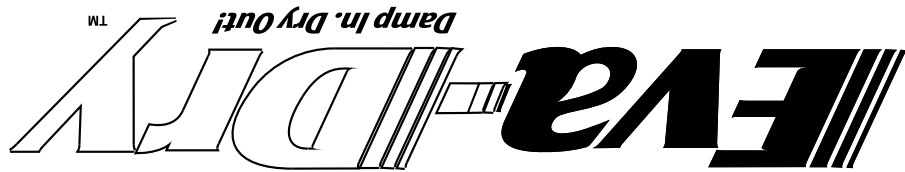

# Instruction Manual

EDV-1100 ELECTRIC PETITE DEHUMIDIFIER

1E

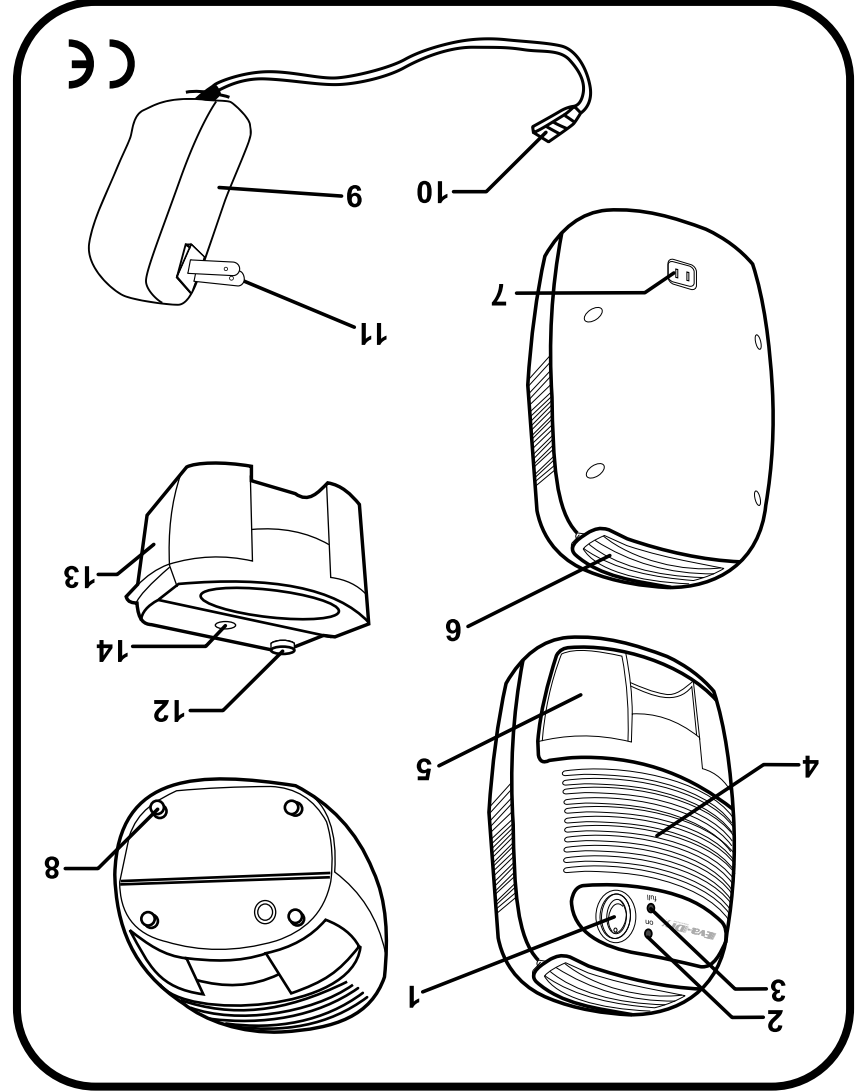
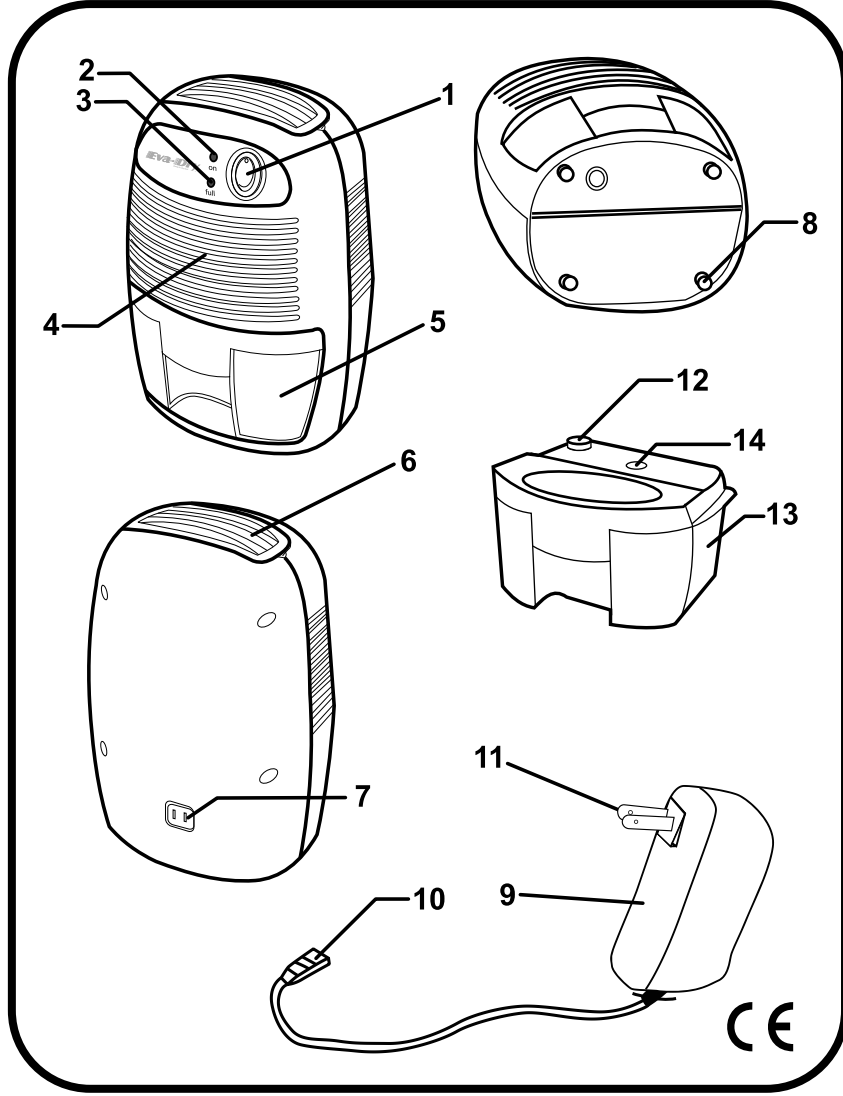

1S

The Petite Dehumidifier uses Whisper Technology (no compressor), which makes it light and quiet. It is perfect for small rooms. Poor ventilation causes odors and fungus in wardrobes, cabinets or storage rooms etc. The Petite Dehumidifier eliminates this problem by keeping them free of unwanted moisture.

- (1) On/Off Button
- (2) "On" Green LED
- (3) "Full" Yellow LED
- (4) Air Inlet
- (5) Removable water tank
- (6) Dry air outlet
- (7) DC Power socket
- (8) Rubber feet
- (9) AC/DC power adapter
- (10) DC power jack
- (11) AC connector
- (12) Water displacement hole
- (13) Water tank
- (14) Hydraulic Cut-off

- To avoid electrical shock, do not open.
- Any repair work must be done by a qualified Eva-Dry technician.
- Specifications are subject to change.

Para evitar descargaras eléctricas, no lo desarme.  
 Toda reparación debe ser realizada por un técnico calificado de Eva-Dry.  
 Las especificaciones están sujetas a cambios.

- (1) Botón de Encendido/Apagado
- (2) LED verde de 'Encendido'
- (3) LED amarillo de 'Lleno'
- (4) Entrada de aire
- (5) Tanque de agua removible
- (6) Salida de aire seco
- (7) Conector de alimentación de CC
- (8) Patas de goma
- (9) Fuente de alimentación CA/CC
- (10) Enchufe de alimentación de CC
- (11) Enchufe y cable de CA
- (12) Orificio de salida de agua
- (13) Tanque de agua
- (14) Corte hidráulico

El deshumidificador pequeño usa 'Tecnología Silenciosa' (sin compresor), lo que lo hace liviano y silencioso. Es ideal para ambientes pequeños. La mala ventilación puede causar olores y hongos en roperos, armarios, cuartos de almacenamiento, etc. El deshumidificador pequeño elimina este problema manteniéndolos sin la humedad indeseada.

## Specifications

### 3E

- Approximately 8oz. per day at 86F, 80% RH
- 3" x 3" DC Brushless Motor
- 16 Ounce Holding Tank
- 6" (W) x 8.5" (H) x 5" (D)

## Connections

1. After removing the packaging materials, there should be 2 items:

- A. Petite Dehumidifier
- B. AC/DC Power adapter

2. Plug the DC power jack (10) of AC/DC power adapter to the DC power socket (7), then plug the AC Connector (11) into the appropriate main socket.

3. Press the "On/Off" button (1) to "On" position, the Petite Dehumidifier will begin to operate. The green LED will be turned on. Listen and feel for the air blowing from dry air outlet (6). (as in Fig.1)

4. To switch off the unit, press "On/Off" button (1) to "Off" position, the Petite Dehumidifier will be turned off. (as in Fig.2)

## Conexiones

1. Después de sacar el material de empaque, tendrá 2 artículos:

A. Deshumidificador pequeño

B. Fuente de alimentación CA/CC

2. Conecte el enchufe de CC (10) de la fuente de alimentación en el conector de alimentación (7), luego conecte el enchufe de CA (11) de la fuente de alimentación en un tomacorriente.

3. Presione la llave de encendido (1) hacia la posición "On", el deshumidificador pequeño comenzará a funcionar. Se encenderá el LED verde. Escuche y sienta el flujo de aire que sale por la salida de aire (6). (Como en la Fig. 1).

4. Para apagar la unidad, presione la llave de encendido hacia la posición "Off", el deshumidificador pequeño se apagará. (Como en la Fig. 2).

- Aproximadamente 8oz. Por día a 86°F, 80%HR
- Motor de CC sin escobillas de 3" x 3"
- 16 Onzas Tanque
- 6" (Ancho) x 8,5"(Alto) x 5" (Profundidad)

## Especificaciones

Para remover el tanque de agua (13), primero apague el deshumidificador pequeño, presione la llave de encendido hacia la posición "Off". Luego saque el tanque de agua de la unidad y vacíelo adecuadamente. Vuelva a colocar el tanque de agua en la unidad. Para continuar deshumidificando, presione nuevamente la llave de encendido hacia la posición "On".

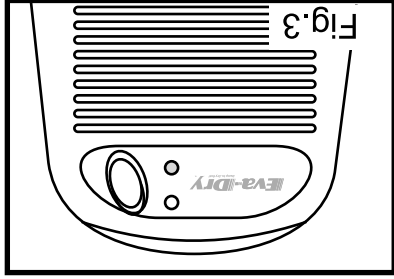

Quando se llene el tanque de agua con unas 16 onzas de agua recolectada, la unidad se apagará automáticamente y se encenderá el LED amarillo (3). (Como en la Fig. 3).

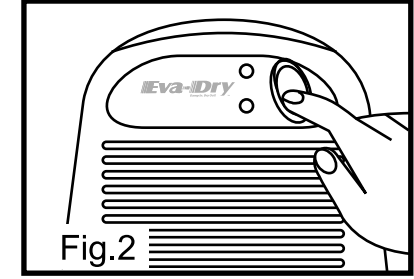
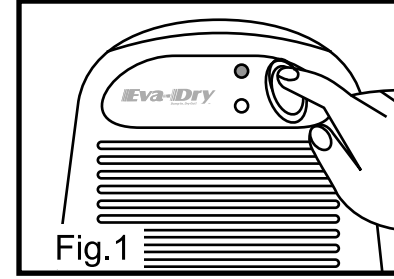
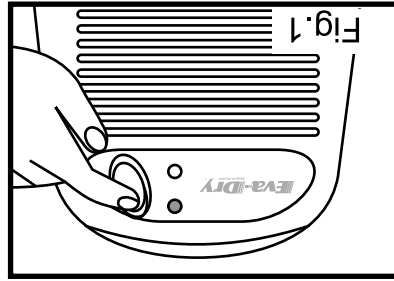
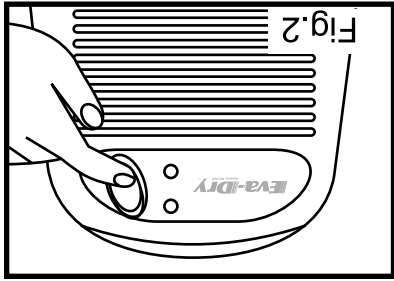

When the water tank is full with approximately 16 ounces of water collected, the unit will be switched off automatically and the "Yellow" LED (3) will turn on. (as in Fig. 3)

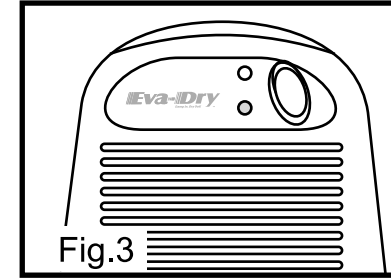

To remove the water tank (13), first switch off the Petite Dehumidifier, press "On/Off" button to the "Off" position. Then remove the water tank from the unit and dispose of the water properly. Put the water tank back into the unit. To continue dehumidifying, press the "On/Off" button to "On" position again.

## Cleaning

### 5E

Before cleaning the unit, turn off the Petite Dehumidifier and unplug the AC plug from the main socket first. Use a piece of soft cloth to clean the surface of the product or use a brush to wipe the dust off the grills of the air inlet (4).

## Caution

1. After having finished using the Petite Dehumidifier, the user should switch the unit off by pressing the "On/Off" button to "Off" position.
2. Avoid using the AC/DC power adapter in wet or damp place, and position it in areas where the air ventilation is good.
3. Keep the front inlet grill and the top outlet free from air blocking materials such as clothing, plastic bags or papers.
4. If the unit has been properly connected and no power is flowing, have the AC/DC power adapter and the Dehumidifier unit checked by a qualified electrician.
5. Always keep the unit in an up-right position to avoid water leakage.

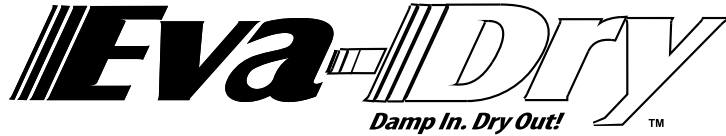

12157 West Linebaugh Avenue #152 - Tampa, Florida 33626

To register warranty online please go to:

[www.eva-dry.com](http://www.eva-dry.com)

[www.eva-dry.com](http://www.eva-dry.com)

Para registrar la garantía en línea, diríjase a:

12157 West Linebaugh Avenue #152 - Tampa, Florida 33626

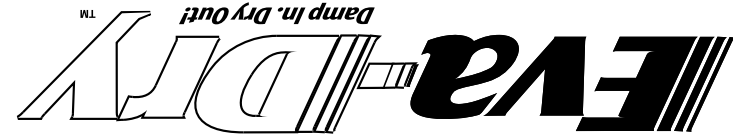

1. Una vez que haya terminado de usar el deshumidificador pequeño, deberá apagarlo presionando la llave de encendido hacia la posición "Off".
2. Evite utilizar la fuente de alimentación en lugares húmedos o mojados y colóquela en lugares con buena ventilación.
3. Mantenga la rejilla frontal de entrada de aire y la salida superior alejada de obstrucciones tal como ropa, bolsas de plástico o papeles.
4. Si la unidad fue conectada correctamente y no se enciende, haga revisar la fuente de alimentación y el deshumidificador por un técnico calificado.
5. Mantenga siempre la unidad en posición vertical para evitar que se derrame el agua.

## Cuidado

Antes de limpiar la unidad, apague el deshumidificador pequeño y desenchufe el cable de alimentación del tomacorriente. Use un trapo suave para limpiar la superficie de la unidad o use un cepillo para sacar la tierra de la rejilla de entrada de aire (4).

## Limpieza